

CITIZEN®

INSTRUCTION MANUAL



Eco-Drive®

Merci pour avoir acheté cette montre Citizen.

Avant d'utiliser la montre, lisez ce mode d'emploi attentivement pour assurer une utilisation correcte.

Après avoir lu le mode d'emploi, conservez-le dans un endroit sûr pour pouvoir le consulter facilement dans le futur.

Rendez-vous sur le site Web Citizen (<http://www.citizenwatch-global.com/>) pour consulter des guides visuels montrant le fonctionnement de votre montre. Certains modèles peuvent être équipés de fonctions externes (échelle de calcul, compteur de vitesse, etc.). Des guides visuels expliquant ces fonctions externes peuvent aussi être trouvés sur le site Web.

Pour vérifier le numéro du mouvement

Un numéro de boîtier—4 caractères alphanumériques et 6 caractères alphanumériques ou plus—est gravé à l'arrière du boîtier. (Figure ci-à droite)

Les 4 premiers caractères du numéro de boîtier représentent le numéro du mouvement de la montre.

Dans l'exemple ci-à droite, “△△△△” est le numéro de mouvement.

Exemple de position de gravure

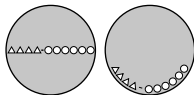



La position de gravure peut différer en fonction du modèle de montre.



Précautions de sécurité — IMPORTANT

Ce mode d'emploi contient des instructions qui doivent être suivies scrupuleusement à tout moment, non seulement pour une utilisation optimale, mais aussi pour éviter toute blessure personnelle ou d'autre personnes, ou provoquer des dégâts matériels. Nous vous encourageons à lire le mode d'emploi en entier (et plus particulièrement les pages **84** à **96**) et à bien comprendre la signification des symboles suivants:

- Les recommandations de sécurité sont classées et apparaissent dans ce mode d'emploi de la façon suivante:

 DANGER	Risque important de causer la mort ou des blessures sérieuses
 AVERTISSEMENT	Risques de causer des blessures sérieuses ou la mort
 ATTENTION	Risque de causer des blessures ou des dommages mineurs ou légers

- Les instructions importantes sont classées et apparaissent dans ce mode d'emploi de la façon suivante:

	Symbole d'avertissement (attention) suivi des instructions qui doivent être suivies ou des précautions qui doivent être respectées.
	Le symbole d'avertissement (attention) est suivi par des interdictions.

Avant d'utiliser cette montre

Après le déballage, les opérations suivantes doivent être effectuées avant d'utiliser la montre:

- **Vérification de la réserve d'énergie** → voir page 16

Vérifiez le niveau de charge de la montre.

- **Réglage de l'heure de la date locale correcte**

L'heure peut être ajustée soit manuellement (voir pages 62 à 67), ou par réception de l'information de l'heure lors de la connexion de l'iPhone, d'un appareil numérique portable, en utilisant l'application disponible sur l'App Store (voir page 47).

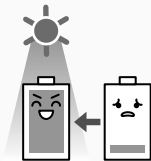

Cette montre intègre une pile rechargeable qui est chargée en exposant le cadran à la lumière. Exposez régulièrement le cadran à la lumière. Pour en savoir plus sur la charge, reportez-vous aux pages 10 à 15.

Avant d'utiliser cette montre

■ Ajustement du bracelet

Nous ne recommandons pas que vous ajustiez le bracelet de la montre vous même. S'il n'est pas ajusté correctement, le bracelet peut se détacher et entraîner des blessures ou la perte de votre montre. (Certains revendeurs peuvent fournir un outil d'ajustement du bracelet lors de l'achat de la montre).

Pour l'ajustement du bracelet, nous recommandons que vous consultiez le revendeur auprès duquel vous avez acheté la montre, ou le centre de service autorisé Citizen le plus proche.

Certains magasins peuvent vous facturer une somme forfaitaire pour l'ajustement si la montre n'a pas été achetée directement chez eux.

■ Film protecteur autocollant





Assurez-vous de retirer tous les films protecteurs autocollant qui peuvent se trouver sur votre montre (arrière du boîtier, bracelet, fermoir, etc.). Sinon, de la transpiration ou de l'humidité peut pénétrer entre les films protecteurs et les pièces et cela peut entraîner une éruption cutanée ou une corrosion des pièces métalliques.

■ Comment utiliser une couronne ou un bouton poussoir spécialement conçu

Certains modèles sont munis d'une couronne et/ou d'un bouton poussoir spécialement conçu pour éviter toute opération accidentelle.

Couronne à vissage et bouton poussoir à vissage

Déverrouillez la couronne avant d'utilisez votre montre.

	Déverrouillez	Verrouillez
Couronne à vissage	 <p>Tournez la couronne dans le sens contraire des aiguilles d'une montre jusqu'à ce qu'elle se détache du boîtier.</p>	 <p>Poussez la couronne dans le boîtier. Tout en poussant doucement vers le boîtier, tournez la couronne dans le sens des aiguilles d'une montre pour la verrouiller dans le boîtier. Assurez-vous de bien serrer.</p>
Bouton poussoir à vissage	 <p>Tournez le bouton poussoir à vissage dans le sens contraire des aiguilles d'une montre et desserrez-le jusqu'à ce qu'il se bloque.</p>	 <p>Tournez le bouton poussoir à vissage dans le sens des aiguilles d'une montre et serrez solidement.</p>

Boutons encastrés

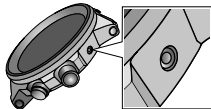

Appuyez sur le bouton avec un objet pointu tel qu'un cure-dent en bois.

Table des matières

Particularités	8	Déconnexion avec l'iPhone	
Identification des composants...	9	[DCT]	41
Charge de votre montre	10	Connexion à l'iPhone enregistré	
Vérification de la réserve		[CT]	44
d'énergie actuelle.....	16	Activation des fonctions de	
Changement du mode	18	l'application spécialisée	46
Avant la connexion à un iPhone...	24	Réception d'une notification de	
Enregistrement (pairage) de		réception de courrier électronique	
votre iPhone [PR].....	35	[Alerte de courrier]	52
		Raccourci pour l'enregistrement	
		(pairage)	58

Technologie sans fil		Réinitialisation de la montre	
Bluetooth 4.0	59	—Tout réinitialiser	81
Ajustement de l'heure et le calendrier manuellement		Précautions de manipulation de la montre Eco-Drive	
[TME]/[CAL].....	62	(alimentation solaire).....	84
Utilisation de l'heure locale		Résistance à l'eau.....	88
[L-TM].....	68	Précautions de sécurité et limitations d'usage.....	91
Utilisation du chronographe		Information	97
[CHR].....	70	Caractéristiques techniques....	98
Vérification et correction de la position de référence [▶0◀].....	72		
Guide de dépannage	76		

Particularités



Bluetooth®

Connectable à votre iPhone en utilisant Bluetooth 4.0 via l'application spécialisée, et munie des fonctions suivantes:

- Synchronisation de l'heure automatique à la page **47**
- Alerte d'appel entrant à la page **48**
- Alerte de perte de liaison à la page **50**
- Recherche d'iPhone à la page **51**
- Alerte de courrier électronique à la page **52**
- Alerte de calendrier à la page **49**

Eco-Drive (alimentation solaire): La charge périodique des piles rechargeables est inutile. Cette montre est chargée par la lumière.

Chronographe: Mesure de la durée écoulée jusqu'à 60 minutes.

Heure locale: Affichage facile d'un deuxième fuseau horaire, n'importe où dans le monde.

Calendrier perpétuel: Aucun besoin de corriger la date à la fin de chaque mois. La date est aussi mise à jour pour les années bissextiles.

* "Eco-Drive" est une technologie appartenant à Citizen.

Identification des composants

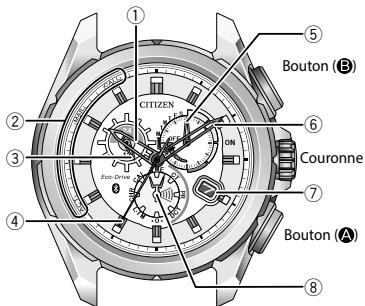

Les illustrations de ce mode d'emploi ne représentent pas nécessairement à l'identique la montre que vous avez acquise.

- ① Aiguille des heures
- ② Notification de la connexion à l'iPhone (voir pages 32)
- ③ Aiguille 24 heures
- ④ Aiguille des secondes/aiguille des secondes du chronographe
- ⑤ Aiguille de fonction et indications de fonction
 - État de connexion (voir page 32)/ niveau de la réserve d'énergie (voir pages 16 et 17)
 - Aiguilles des minutes du chronographe
 - Jour de la semaine
- ⑥ Aiguille des minutes
- ⑦ Indication de la date
- ⑧ Aiguille de mode sur le cadran secondaire inférieur (voir pages 18 à 23)

Charge de votre de montre

Cette montre intègre une pile rechargeable qui est chargée en exposant le cadran à la lumière, telle que la lumière du soleil ou de lampes fluorescentes.

Après avoir retiré votre montre, posez-la dans un endroit où le cadran est exposé à une lumière forte, tel que près d'une fenêtre.

Pour des performances optimales, assurez-vous de:

- Exposez la montre à la lumière directe du soleil une demi-journée au moins une fois par semaine.
- Évitez de laisser la montre dans un endroit sombre pendant une longue période de temps.

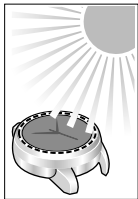

Attention

- Ne chargez pas la montre à une température élevée (environ 60°C ou plus).
- Si la lumière du soleil est régulièrement bloquée par une manche longue, une charge supplémentaire peut être nécessaire pour assurer un fonctionnement continu.

■ Quand la montre atteint un état de charge faible (fonction d'avertissement de charge insuffisante)

Quand la réserve d'énergie devient faible, l'aiguille des secondes se déplace une fois toutes les deux secondes. C'est la fonction d'avertissement de charge insuffisante. Assurez-vous de charger complètement votre montre.

- Quand la montre est suffisamment chargée, l'aiguille des secondes se déplace normalement.
- Si vous ne chargez pas la montre pendant 10 jours ou plus après le début du mouvement d'avertissement de charge insuffisante, la montre se décharge complètement et s'arrête.

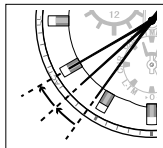

Attention

- Même quand l'aiguille des secondes se déplace une fois toutes les deux secondes, l'heure et la date actuelles sont indiquées. Cependant, les autres particularités et fonctions de la montre ne pourront pas être utilisées.

Durée de charge en fonction de l'environnement

Voici les durées approximatives nécessaires pour la charge lors d'une exposition continue du cadran à la lumière. Veuillez utiliser ce tableau comme référence uniquement.*

Environnement	Éclairement (lx)	Durée de charge (environ)		
		Pour un fonctionnement d'une journée	Pour reprendre un fonctionnement normal quand la pile est déchargée	Pour charger complètement la montre quand la pile est déchargée
Dehors (ensoleillé)	100.000	12 minutes	3,5 heures	13 heures
Dehors (nuageux)	10.000	30 minutes	6,5 heures	30 heures
20 cm d'une lampe fluorescente (30 W)	3.000	1,5 heures	15 heures	90 heures
Éclairage intérieur	500	8 heures	80 heures	600 heures

- **Pour charger votre montre, il est recommandé d'exposer le cadran à la lumière directe du soleil.**

Une lampe fluorescente ou un éclairage d'intérieur n'éclaire pas suffisamment pour charger la pile rechargeable efficacement.

Réserve d'énergie lors d'une utilisation normale à partir d'une charge complète dans charge supplémentaire.

Avec une connexion à un iPhone	Sans connexion à un iPhone
Environ 8 mois*	Environ 17 mois

- * Quand la montre est connectée à votre iPhone pendant environ 6 heures par jour et reçoit des messages environ 10 fois par jour, vous pouvez utiliser la fonction de connexion entre la montre et votre iPhone pendant environ 30 jours en 8 mois. Pour en savoir plus, reportez-vous à la page 17.

Précautions lors de la connexion à l'iPhone

- La connexion à l'iPhone nécessite une quantité d'énergie substantielle, et en particulier lors de la réception de beaucoup de notifications. Assurez-vous de garder votre montre complètement chargée lors de l'utilisation de cette fonctionnalité.
- Nous recommandons de déconnecter l'iPhone quand vous n'en avez pas besoin.
- La fonction de connexion n'affecte pas l'utilisation de la batterie de votre iPhone. Assurez-vous de vérifier le niveau de charge de votre iPhone.

■ Fonction d'économie d'énergie

Si votre montre n'est pas exposée à suffisamment de lumière pour une charge d'au moins 30 minutes, l'aiguille des secondes s'arrête pour économiser l'énergie. Même si l'aiguille des secondes ne bouge pas, l'indication correcte des secondes conservée en mémoire.

La fonction d'économie d'énergie ne peut pas pas être activée manuellement, c'est une fonction automatique uniquement. La fonction d'économie d'énergie ne fonctionne pas dans les conditions suivantes:

- La couronne est en position **1** ou **2**.
- Le mode actuel est Chronographe [**CHR**] ou Calendrier [**CAL**].
- L'aiguille des secondes indique une notification ("**MAIL**" / "**CALL**" / "**LL**").

■ Annulation de la fonction d'économie d'énergie

La fonction d'économie d'énergie est annulée automatiquement quand la montre est exposée à suffisamment de lumière pour la charge. L'aiguille des secondes reprend son mouvement normal.

- La fonction d'économie d'énergie est aussi annulée si une notification est reçue de votre iPhone.
- Si la montre reste dans un état d'économie d'énergie pendant une longue période de temps, ajustez l'heure et la date avant d'utiliser la connexion iPhone (voir page **47**) ou manuellement (voir page **62**).

Vérification de la réserve d'énergie actuelle

Cette montre a une fonction d'affichage de la réserve d'énergie quand elle se trouve en mode [TME], [L-TM], [PR], [CT] ou [DCT].

Indication de la réserve d'énergie (aiguille de fonction)

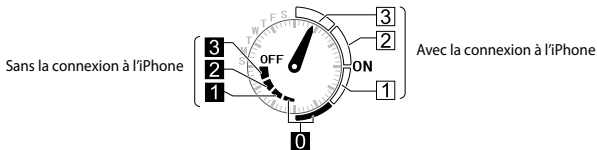

- Si la réserve d'énergie actuelle n'est pas affichée (la montre est en mode [CAL] ou [CHR]), changez le mode (voir page 18).
- Lors de la connexion à l'iPhone, faites particulièrement attention à la réserve d'énergie et assurez-vous qu'il y a suffisamment d'énergie.

Le niveau de la réserve d'énergie

Niveau	3	2	1	0
Durée approximative d'indication à ce niveau	Lors de la connexion à l'iPhone moins de 6 heures par jour			7 mois*
	10 jours maximum	15 jours maximum	5 jours maximum	
	Sans connexion à un iPhone			
	3 mois maximum	5 mois maximum	2 mois maximum	
	La réserve d'énergie est suffisante pour toutes les caractéristiques et fonctions. Des performances optimales peuvent être obtenues à ce niveau.	La réserve d'énergie est suffisante pour toutes les opérations à ce niveau.	La réserve d'énergie est faible.	La réserve d'énergie n'est pas suffisante pour une fonctionnement normal. La montre doit être chargée complètement.
			Chargez la montre immédiatement.	

* Quand la réserve d'énergie est au niveau "0", les fonctions de base de la montre peuvent être utilisées. Cependant, l'enregistrement (voir pages 35 à 40) et la connexion à l'iPhone (voir pages 44 et 45) ne sont pas disponibles. Si la montre est connectée, la connexion est coupée automatiquement.

Changement du mode

Cette montre dispose de huit modes. Changez le mode en tournant l'aiguille de mode avant d'utiliser chaque mode.

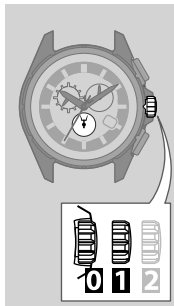

1 Tirez la couronne en position **1**.

L'aiguille des secondes se déplace pour indiquer la position des 30 secondes.



L'aiguille des secondes indique la position des 30 secondes.

2 Tournez la couronne pour sélectionner un mode.

- Chaque fois que vous tournez la couronne, l'aiguille de mode se déplace. Tournez la couronne jusqu'à ce que l'aiguille de mode indique le mode que vous souhaitez utiliser.

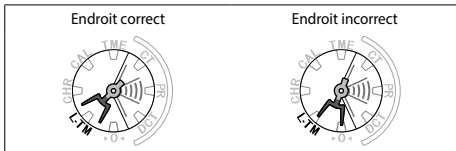

Ex. Lors de la sélection de [L-TM]

- Vous pouvez tourner l'aiguille de mode dans le sens des aiguilles d'une montre ou dans le sens contraire.
- Les aiguilles/indications fonctionnent de façon différente dans chaque mode. Reportez-vous aux pages 20 à 23 pour en savoir plus sur chaque mode et sur le fonctionnement des aiguilles/indications dans chaque mode.

3 Poussez la couronne en position 0 pour terminer la procédure.

Changement du mode

Indications de mode e fonctions

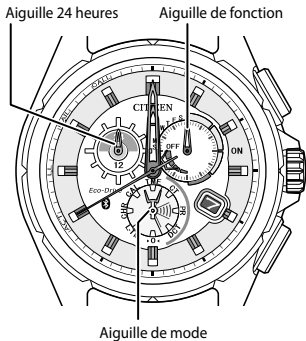

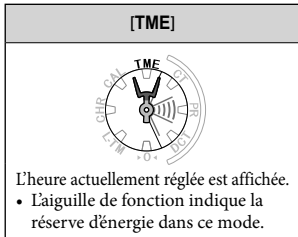

Heure — [TME]

- Normalement, utilisez la montre en mode [TME] ou [L-TM].



Pairage/Connexion/Déconnexion de l'iPhone — [PR]/[CT]/[DCT]

[PR] (Pairage)	[CT] (Connecté)	[DCT] (Déconnecté)
 <p>Sélectionnez ce réglage quand vous souhaitez connecter (pairage/enregistrement) la montre à votre iPhone pour la première fois. (Reportez-vous à la page 35.)</p>	 <p>Sélectionnez ce mode quand vous souhaitez connecter votre montre à l'iPhone après le pairage initial. (Reportez-vous à la page 44.)</p>	 <p>Sélectionnez cette position pour déconnecter la montre de l'iPhone. (Reportez-vous à la page 41.)</p>

- L'indication de l'heure est la même pour [TME] ou [L-TM].
- L'aiguille de fonction indique la réserve d'énergie.

Changement du mode

Heure locale — [L-TM]

[L-TM]



Sélectionnez cette position pour afficher l'heure d'une zone différente (heure locale). (Reportez-vous à la page 68.)

- L'aiguille 24 heures, la date et le jour de la semaine indiquent l'heure locale.
- L'aiguille de fonction indique la réserve d'énergie dans ce mode.

- Normalement, utilisez la montre avec [L-TM] (ou [TME]) sélectionné.

Chronographe — [CHR]

[CHR]



Sélectionnez cette position quand vous souhaitez utiliser le chronographe. (Voir page 70.)

- **L'aiguille des secondes:** Indique les secondes du chronographe.
- **L'aiguille de fonction:** Indique les minutes du chronographe.
- L'aiguilles des heures, des minutes et 24 heures continuent d'afficher l'heure réglée pour le mode [TME] ou [L-TM].

Calendrier — [CAL]

[CAL]



Sélectionnez cette position pour afficher le calendrier. (Reportez-vous à la page 64.)

- **L'aiguille des secondes:** Indique l'année/mois.
- **L'aiguille de fonction:** Indique le jour de la semaine.
- Les aiguilles des heures, minutes et 24 heures continuent d'afficher l'heure actuelle en mode [TME].

La position de référence — [►0◄]

[►0◄]



La position de référence actuelle de chaque aiguille/indication est indiquée. (Reportez-vous à la page 72.)

Avant la connexion à un iPhone

Cette montre communique avec l'iPhone via une connexion Bluetooth 4.0, qui possède la technologie d'économie d'énergie Bluetooth Low Energy (BLE). Pour la connexion, il est nécessaire d'installer et de démarrer l'application spécialisée "**CITIZEN ECO-DRIVE Proximity**" sur un iPhone compatible. Le schéma de connexion est le suivant.

- L'écran dans ce mode d'emploi peut différer de celui de l'Application réelle.

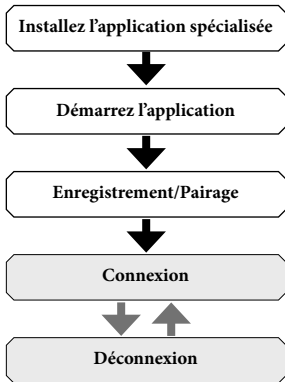

iPhone connectable à cette montre

Pour vérifier les informations les plus récentes sur les iPhones et les iOS compatibles, visitez les sites suivants:

- Site global des montres Citizen: "<http://www.citizenwatch-global.com/>" →
"Service & Support"

Réglez le mode sur [DCT] (voir page 42) pour utiliser cette montre comme une montre ordinaire dans un endroit tel qu'un avion, où l'utilisation des appareils électroniques est restreinte.

iPhone est une marque de commerce d'Apple Inc., enregistrée aux États-Unis et dans les autres pays.

Le mot et les logos Bluetooth® sont des marques déposées appartenant à Bluetooth SIG, Inc.

Fonctions disponibles avec la connexion

Réglages automatique de l'heure et du calendrier [Synchronisation]

La montre règle l'heure et le calendrier automatiquement en utilisant l'information fournie par l'iPhone.

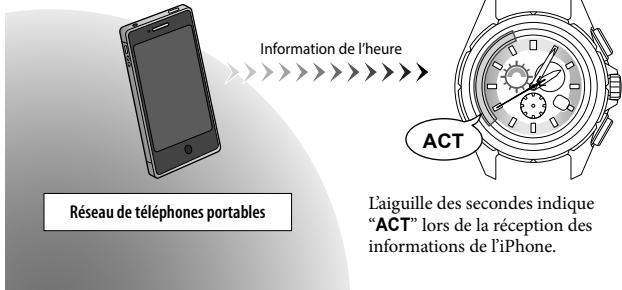

Notification d'appel entrant [Appel entrant]

L'alerte d'appel entrant arrive sur la montre quand une réception d'appel se produit sur l'iPhone.

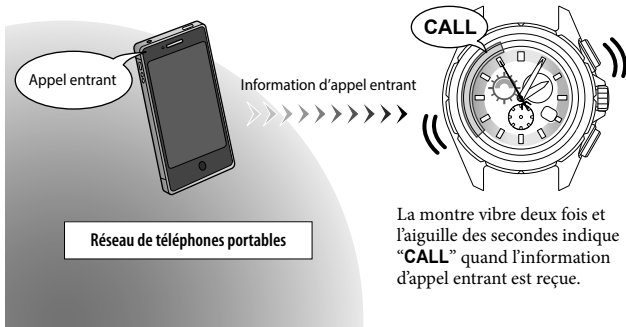

Français

Avant la connexion à un iPhone

Notification de calendrier [Alerte de calendrier]

La montre reçoit une notification de calendrier de l'application Calendrier de votre iPhone, en fonction des réglages de l'application.

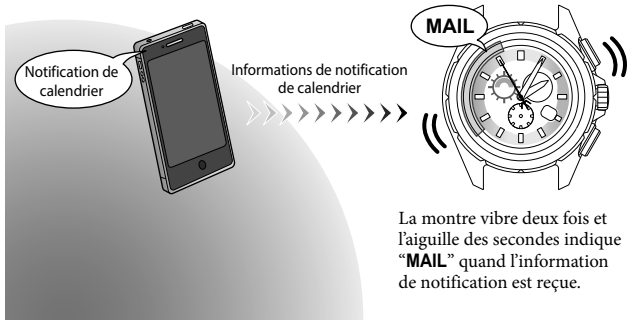

La montre vibre deux fois et l'aiguille des secondes indique "MAIL" quand l'information de notification est reçue.

Notification de réception de courrier électronique [Alerte de courrier]

L'alerte de courrier électronique arrive sur la montre quand une réception de courrier électronique se produit sur l'iPhone en fonction du compte réglé pour l'application spécialisée.

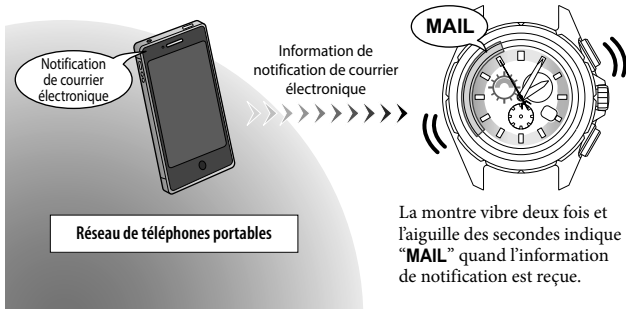

La montre vibre deux fois et l'aiguille des secondes indique "MAIL" quand l'information de notification est reçue.

Avant la connexion à un iPhone

Alerte de perte de liaison (notification de déconnexion Bluetooth) [Alerte de perte]

La montre notifie la déconnexion de l'iPhone par rapport à leur distance.

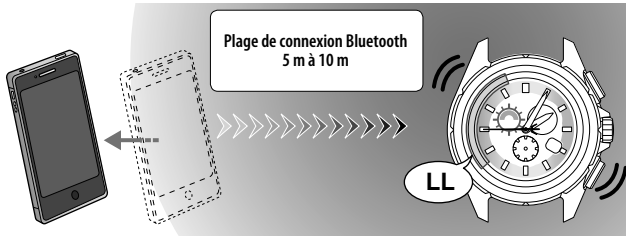

La montre vibre deux fois et l'aiguille des secondes indique "LL" quand une déconnexion est détectée.

Recherche d'iPhone [Recherche d'iPhone]

La montre envoie les signaux à l'iPhone enregistré dans la plage de connexion.

- Cette fonction est aussi disponible quand ils sont déconnectés.

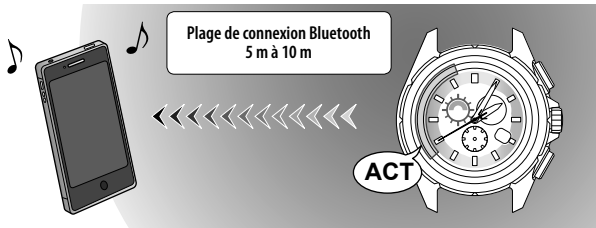

L'iPhone sonne (en fonction du réglage) quand il reçoit le signal.

L'aiguille des secondes indique "ACT" quand le signal est envoyé.

Indication de connexion et de notification sur la montre

- Parce que la montre vibre légèrement pour la notification, il est recommandé de vérifier la vibration en avance. (Reportez-vous à la page 34.)

Notification de position de l'aiguille des secondes

- CALL** Appels téléphoniques entrants
- MAIL** Informations de courrier électronique et de calendrier
- LL** Déconnexion (Lien perdu)
- ACT** La montre attend d'être connectée ou en cours de communication (Activation)

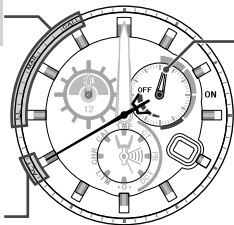

État de connexion (aiguille de fonction)

- ON** Connecté
- OFF** Non connecté.

- Comme la position d'indication actuelle de l'aiguille varie en fonction de la quantité de charge, faites la distinction à l'aide de la zone "ON" et "OFF" indiquée par l'aiguille.

- La plage de connexion maximum est d'environ 10 m. La plage de connexion peut être plus courte à cause d'obstacles tels que les murs.
Ne bloquez pas la montre avec une partie de votre corps telle que votre main.
- Quand le mode [▶0◀], [CHR] ou [CAL] est sélectionné, seule la vibration vous donne la notification. L'indication de l'aiguille des secondes est donnée par une autre vibration quand vous changez le mode sur [TME], [L-TM], [PR] ou [CT]. Vous pouvez vérifier comment la montre vibre en avance. (Reportez-vous à la page 34.)
- Quand la montre reçoit une nouvelle information pendant que l'aiguille des secondes indique un type de notification, l'indication de l'aiguille est mise à jour en fonction de la nouvelle information.

Arrêt de l'indication de notification

Maintenez enfoncé le bouton **A** ou **B** pendant deux secondes pendant que l'aiguille des secondes indique une notification, et l'aiguille des secondes arrête l'indication de notification et retourne à son mouvement normal.

Test de la vibration de la montre

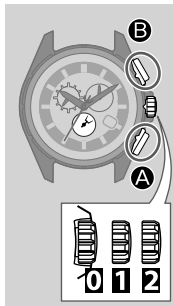

1 Changez le mode sur [CT]. (Reportez-vous aux pages 18 et 19)

2 Tirez la couronne en position 2.

3 Appuyez sur le bouton A ou B.

La montre commence à vibrer.

- La vibration est différente de la vibration de notification actuelle.

4 Poussez la couronne en position 0.

5 Changez le mode sur [TME] (ou [L-TM]) pour terminer la procédure. (Reportez-vous aux pages 18 et 19)

Lors de la connexion de la montre et de votre iPhone pour la première fois, un enregistrement mutuel (pairage) est requis.

Avant l'enregistrement

- Pour l'enregistrement, vous devez utiliser à la fois la montre et l'iPhone.
- Assurez-vous que la montre et l'iPhone sont suffisamment chargés. En particulier, vérifiez l'indication de la réserve d'énergie de la montre (voir page **16**) et de chargez la montre avant l'enregistrement si la réserve d'énergie est au niveau "1" ou "0".
- La montre et l'iPhone sont connectés après l'enregistrement.

Enregistrement (pairage) de votre iPhone [PR]

Connexion après enregistrement

Une fois que l'enregistrement est terminé, il n'est pas nécessaire de le refaire (pairage) sauf pour les cas suivants. Faites une reconnexion (voir page **44**) en cas de déconnexion.

- Après l'enregistrement d'un autre iPhone
- Après la désinstallation de l'application spécialisée de l'iPhone
- Après la réinitialisation de l'iPhone aux réglages de l'usine

■ Enregistrement de l'iPhone

L'enregistrement de l'iPhone sur la montre doit être terminé avant 2 minutes. Si deux minutes passent avant la fin de l'enregistrement, la montre retourne au mouvement normal.

- L'application installée apparaît sous la forme d'un icône.
- Après l'enregistrement, réglez les fonctions sur "I (oui)" sur l'écran de l'application du iPhone. (Reportez-vous à la page **46**)



icône de
l'application



<Opération sur l'iPhone>

- 1 Téléchargez et installez l'application spécialisées "CITIZEN ECO-DRIVE Proximity" à partir de l'App Store.**
- 2 Tapez l'icône de l'application pour la démarrer.**
- 3 Faites glisser le commutateur "Recherche" sur "I (oui)" sur l'écran de l'application.**



L'iPhone démarre la détection de la montre.

- Ne changez pas l'écran de l'application avant que l'enregistrement est terminé.
- Quand "**En attente de reconnexion**" apparaît, faites glisser le commutateur sur "**O (non)**".
- Quand le réglage Bluetooth de l'iPhone est sur "**O (non)**", une fenêtre de dialogue d'activation apparaît.

Suite à la page suivante

Enregistrement (pairage) de votre iPhone [PR]

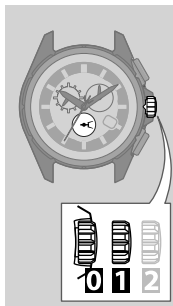

<Opération sur la montre>

4 Tirez la couronne en position **1**.

L'aiguille des secondes se déplace pour indiquer la position des 30 secondes.

5 Tournez la couronne pour changer le mode sur [PR].

6 Poussez la couronne en position **0**.

L'aiguille des secondes se déplace pour indiquer la position "ACT", permettant à la montre d'être détectée pendant deux minutes.

- Les dernières informations d'enregistrement sont supprimées à cette étape.

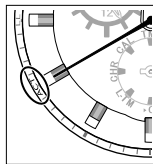



<Opération sur l'iPhone>

7 Tapez "Pairage" quand la demande de permission de la connexion Bluetooth apparaît sur l'écran de l'application.

L'enregistrement s'est terminé avec succès quand "Connexion Proximity" apparaît sur l'écran.

Connexion Proximity



- L'enregistrement peut prendre 20 à 30 secondes pour être terminé.

Enregistrement (pairage) de votre iPhone [PR]

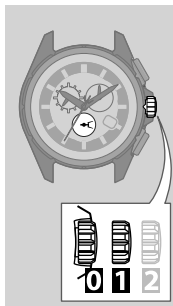

<Opération sur la montre>

L'aiguille de fonction indique la zone montrée sur la droite (zone "ON") quand l'enregistrement a réussi et la montre est connectée à l'iPhone. L'indication "ACT" se termine et l'aiguille des secondes retourne à l'indication des secondes.



8 Changez le mode sur [TME] (ou [L-TM]) pour terminer la procédure. (Reportez-vous aux pages 18 et 19)

Vous pouvez fermer la connexion avec l'iPhone dans les cas suivants:

- Quand l'aiguille de fonction indique la zone "ON".
- Quand le mode est réglé sur [TME], [L-TM], [PR] ou [CT].
- Quand l'aiguille des secondes indique les secondes.

(Pendant que l'aiguille des secondes indique un type de notification, arrêtez l'indication de notification en maintenant enfoncé le bouton A ou B pendant deux secondes.)

1 Maintenez pressé le bouton B pendant sept seconds ou plus.

La connexion est fermée et l'aiguille de fonction indique la zone "OFF".

- Pour fermer la connexion à partir de l'iPhone, faites glisser le commutateur "Connexion Proximity" sur "O (non)". Le nom du commutateur change sur "Recherche".



Aiguille de fonction

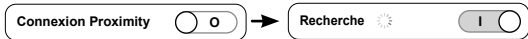

Suite à la page suivante

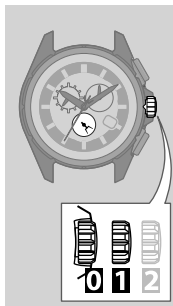

Vous pouvez aussi fermer la connexion en changeant le mode de la montre.

1 Changez le mode sur [DCT]. (Reportez-vous aux pages 18 et 19)

La connexion est fermée et l'aiguille de fonction indique la zone "OFF".

- Dans ce cas, le nom du commutateur change de "Connexion Proximity" sur "En attente de reconnexion".







Aiguille de fonction

En attente de reconnexion 

2 Changez le mode sur [TME] (ou [L-TM]) pour terminer la procédure. (Reportez-vous aux pages 18 et 19)

Vérifiez que l'état de la connexion sur l'écran de l'application

Pendant la connexion	<p>Connexion Proximity </p>	<p>Vous pouvez utiliser les fonctions avec le réglage "1 (oui)".</p>
Déconnecté	<p>En attente de reconnexion </p> <p>Indique quand la déconnexion est faite pas l'utilisation de la montre ou intentionnellement. Dans ce cas, vous ne pouvez pas enregistrer l'iPhone.</p>	<p>Seules les opérations suivantes sont disponibles:</p> <ul style="list-style-type: none"> • Reconnexion à l'aide de la montre (voir page 44) • Recherche de votre iPhone (voir page 51) <p>Il est recommandé d'arrêter ou de quitter l'application pour économiser les batteries de la montre et/ou de l'iPhone quand vous les laissez déconnectés pendant longtemps.</p>
	<p>Recherche </p> <p>Indique quand la déconnexion est faite pas l'utilisation de l'application.</p>	
Application en veille	<p>Recherche </p> <p>L'application ne consomme pas la batterie de l'iPhone.</p>	<ul style="list-style-type: none"> • Le réglage Bluetooth de l'iPhone reste "1 (oui)" même quand "Recherche" est réglé sur "0 (non)" ou que l'application n'est pas active.

Vous pouvez reconnecter l'iPhone enregistré dans les cas suivants:

- Quand l'aiguille de fonction indique la zone "OFF".
- Quand le mode est réglé sur [TME], [L-TM], [PR] ou [CT].
- Quand l'aiguille des secondes indique les secondes.

(Pendant que l'aiguille des secondes indique un type de notification, arrêtez l'indication de notification en maintenant enfoncé le bouton **A** ou **B** pendant deux secondes.)

1 Vérifiez que le commutateur "Recherche" or "En attente de reconnexion" est sur "I (oui)" sur l'écran de l'application.

2 Appuyez sur le bouton **B.**

L'aiguille des secondes se déplace pour indiquer "ACT". Quand la connexion a réussi, le mouvement de l'aiguille des secondes retourne à la normale et l'aiguille de fonction indique la zone "ON".

- L'enregistrement peut prendre 20 à 30 secondes pour la reconnexion.



Aiguille de fonction

Vous pouvez aussi reconnecter la montre et l'iPhone en changeant le mode de la montre.

1 Changez le mode sur [CT]. (Reportez-vous aux pages 18 et 19)

L'aiguille des secondes se déplace pour indiquer "ACT". Quand la connexion a réussi, le mouvement de l'aiguille des secondes retourne à la normale et l'aiguille de fonction indique la zone "ON".

- L'enregistrement peut prendre 20 à 30 secondes pour la reconnexion.



Aiguille de fonction

2 Changez le mode sur [TME] (ou [L-TM]) pour terminer la procédure. (Reportez-vous aux pages 18 et 19)

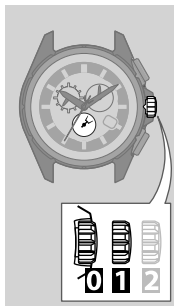

Activation des fonctions de l'application spécialisée

Vous pouvez régler les fonctions sur “**I** (oui)” ou “**O** (non)” sur l'écran de l'application pendant la connexion. Pour les détails sur chaque fonctions, reportez-vous aux pages indiquées ci-dessous.

Fonction	Page	Description
Synchronisation	47	Envoie les informations de l'heure/calendrier.
Appel entrant	48	Envoie un notification d'appel entrant.
Alerte de calendrier	49	Envoie une notification de calendrier à partir de l'application Calendrier intégrée à l'iPhone.
Alerte de courrier	52	Envoie une notification de réception de courrier électronique pour le compte enregistré sur l'application.
Alerte de perte	50	Notifie quand la connexion est interrompue.
Recherche d'iPhone	51	Fait sonner l'iPhone en réponse au signal de la montre.

■ Réglages automatique de l'heure et du calendrier [Synchronisation]

Quand vous réglez “**Synchronisation**” sur “**I (oui)**”, la montre reçoit l'information de l'heure (année, mois, date, jour, heures, minutes, secondes) de l'iPhone et ajuste l'heure en fonction chaque fois que la connexion est établie.

Synchronisation



- L'heure sur la montre est réglée automatiquement chaque fois que la connexion est établie et que le réglage de votre iPhone est changé pendant la connexion.
- L'heure locale (voir pages **68** et **69**) est aussi ajustée en fonction du décalage horaire réglé quand l'heure est réglée.
- Si la montre ne peut pas recevoir l'information de l'heure de l'iPhone, un message apparaît sur l'iPhone.
- Cette montre conserve une précision de ± 15 -secondes par mois même si aucune information d'heure n'est reçue.

Réception de l'information de l'heure manuellement

Vous pouvez recevoir l'information de l'heure manuellement en maintenant enfoncé le bouton inférieur droit **A** pendant 2 secondes. La réception de l'information de l'heure s'effectue quand le mode est [TME], [L-TM], [PR] ou [CT] et qu l'aiguille des secondes indique les secondes.

Activation des fonctions de l'application spécialisée

■ Réception de notification d'appel entrant [Appel entrant]

Quand vous réglez “**Appel entrant**” sur “**I (oui)**”, la montre reçoit l'information d'appel entrant à partir de l'iPhone connecté.

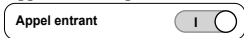

Lors de la réception de l'information d'appel entrant

La montre vibre deux fois et l'aiguille des secondes indique “**CALL**”.

- Pour ramener l'aiguille des secondes sur le mouvement normal, maintenez enfoncé le bouton **A** ou **B** pendant deux secondes.

Réception de notification de calendrier [Alerte de calendrier]

Quand vous réglez “**Alerte de calendrier**” sur “**I (oui)**”, la montre reçoit la notification de calendrier à partir de l'iPhone connecté.

Alerte de calendrier



- Pour l'alerte de calendrier, activez le réglage de l'alerte sur Calendrier de l'iPhone.

Lors de la réception de la notification de calendrier

La montre vibre deux fois et l'aiguille des secondes indique “**MAIL**”.

- Pour ramener l'aiguille des secondes sur le mouvement normal, maintenez enfoncé le bouton **A** ou **B** pendant deux secondes.

■ Réception de l'alerte d'iPhone manquant (notification de déconnexion Bluetooth) [Alerte de perte]

Quand vous réglez “**Alerte de perte**” sur “**I (oui)**”, la montre vous avertit quand la communication avec l'iPhone est fermée à cause de l'emplacement de l'iPhone ou des raisons non intentionnelles.



- Aucune notification n'est envoyée à la montre si l'iPhone ou un autre périphérique Bluetooth est déconnecté.

Quand l'iPhone est déconnecté

La montre vibre deux fois et l'aiguille des secondes indique “**LL**”.

La montre essaie automatiquement de faire la reconnexion avec l'iPhone une fois (l'aiguille des secondes indique “**ACT**”), mais ferme la connexion si la reconnexion échoue et que l'aiguille de fonction indique la zone “**OFF**”.

- Pour ramener l'aiguille des secondes sur le mouvement normal, maintenez enfoncé le bouton **A** ou **B** pendant deux secondes.

Recherche de l'iPhone [Recherche d'iPhone]

Quand vous réglez “**Recherche d'iPhone**” sur “**I (oui)**”, vous pouvez envoyer des signaux à l'iPhone enregistré s'il se trouve dans la plage de connexion de la montre. Lors de la réception du signal, l'iPhone sonne en fonction de son réglage.



Localisation de votre iPhone en utilisant les sons

Appuyez simultanément sur le bouton **A** et **B** quand le mode de la montre est [**TME**], [**L-TM**], [**PR**] ou [**CT**] et que l'aiguille des secondes indique les secondes. L'aiguille des secondes indique “**ACT**” et les signaux commencent à être envoyés.

- Le démarrage des sons peut prendre 20 à 30 secondes pour la reconnexion.
- Quand le commutateur de “**Recherche**” ou “**En attente de reconnexion**” est sur “**I (oui)**”, les signaux peuvent être envoyés à l'iPhone déconnecté.
- L'iPhone sonne même quand le commutateur de sourdine est activé ou que le volume sonore est réglé sur 0.
- Quand les écouteurs sont branchés, l'iPhone ne sonne pas.
- Pour arrêter le son, afficher l'écran d'application.

Réception d'une notification de réception de courrier électronique [Alerte de courrier]

Quand vous réglez "**Alerte de courrier**" sur "**I (oui)**", la montre reçoit une notification de courrier électronique quand un courrier électronique est reçu sur le compte réglé sur l'application spécialisée "**CITIZEN ECO-DRIVE Proximity**".

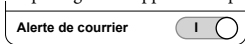

- Vous pouvez entrer un maximum de cinq comptes de courrier électronique.
- Cette fonction ne notifie pas la réception des courriers électroniques et des SMS de l'iPhone.
- Cette application vérifie uniquement l'existence de courriers électroniques non lus sur les serveurs de courrier électronique. Vous ne pouvez pas parcourir les courriers électroniques avec elle.

Lors de la réception d'une notification de réception de courrier électronique

La montre vibre deux fois et l'aiguille des secondes indique "**MAIL**".

- Pour ramener l'aiguille des secondes sur le mouvement normal, maintenez enfoncé le bouton **A** ou **B** pendant deux secondes.

■ Réglage du compte de courrier électronique

Pour envoyer l'information de réception de courrier électronique sur la montre, vous devez régler des comptes de courrier électronique sur l'application spécialisée.

- Cette fonction est disponible uniquement pour les comptes dont les serveurs de courrier électronique sont compatibles avec IMAP.
- Préparez le compte de courrier électronique IMAP, les adresses du serveur de courrier électronique IMAP pour l'envoi et la réception, le nom de l'utilisateur et le mot de passe avant d'effectuer le réglage. Consultez votre prestataire de service de courrier électronique pour obtenir les informations nécessaires.
- Vous pouvez régler les comptes de courrier électronique avant la connexion.

1 Tapez l'icône de l'application pour la démarrer et tapez sur "Comptes de courrier".

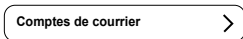

2 Tapez sur “+” pour ajouter un compte.



- Tapez sur un compte existant pour éditer son réglage.

3 Sélectionnez un service de courrier électronique IMAP sur la liste et tapez sur son nom.

- Si votre service de courrier électronique ne se trouve pas dans la liste, tapez sur “Autre”.

4 Entrez les informations requises et tapez sur “Terminé”.



Le test de connexion du serveur de courrier électronique démarre immédiatement et le compte de courrier électronique entré est vérifié. Quand le test se termine avec succès, l'écran de l'étape 2 apparaît de nouveau.

- Quand le test échoue, un message d'erreur apparaît. Entrez de nouveau les informations requises.

5 Répétez les étapes 2 à 4 pour régler d'autres comptes.

- Les comptes réglés se trouvent dans la liste "Alerte de courrier".

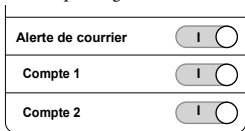

6 Tapez sur "Retour" pour terminer le réglage.

Pour supprimer un compte de courrier électronique existant de l'application

Tapez sur "Supprimer ce compte" sur l'écran d'un compte existant.

- Tous les réglages sont supprimés et l'application spécialisée est désinstallée sur l'iPhone.

■ Sélection des comptes pour lesquels la notification de réception de courrier électronique est envoyée

Vous pouvez sélectionner des comptes pour la notification de réception de courrier électronique en les réglant sur "I (oui)" ou "O (non)".

1 Tapez l'icône de l'application pour la démarrer.

2 Faites glisser le commutateur pour chaque compte de "Alerte de courrier" sur "I (oui)" ou "O (non)".

Alerte de courrier	<input checked="" type="radio"/> I <input type="radio"/> O
Compte 1	<input type="radio"/> O <input checked="" type="radio"/> I
Compte 2	<input checked="" type="radio"/> I <input type="radio"/> O

■ Réglage de l'intervalle de notification de réception de courrier électronique

Vous pouvez régler l'intervalle de notification de réception de courrier électronique.

- L'intervalle réglé est commun à tous les comptes de courrier électronique.

1 Tapez l'icône de l'application pour la démarrer et tapez sur "Comptes de courrier".

2 Tapez sur "Intervalle d'interrogation".

Intervalle d'interrogation



3 Tapez sur l'intervalle que vous préférez.

- Une utilisation plus importante de cette fonction peut affecter la vie de la batterie. Pour économiser l'énergie, diminuez l'intervalle d'interrogation sur un réglage moins fréquence, comme par exemple 15 minutes ou plus.

4 Tapez sur "Comptes de courrier" → "Retour" pour terminer le réglage.

Raccourci pour l'enregistrement (pairage)

L'enregistrement (voir page 35) peut aussi être réalisé par la simple opération ci-dessous.

- Assurez-vous que la montre soit suffisamment chargée avant l'enregistrement. (Reportez-vous aux pages 16 et 17.)

Enregistrement [PR]

Quand l'aiguille de fonction indique "OFF", maintenez enfoncé la bouton **B** pendant sept secondes ou plus.

- Vous pouvez utiliser les boutons pendant que le mode est réglé sur [TME], [L-TM], [PR] ou [CT], et que l'aiguille des secondes indiquent les secondes.
- Si l'aiguille des secondes indique "CALL", "MAIL", "LL", ou "ACT", maintenez enfoncé le bouton **A** ou **B** pendant quelques secondes pour annuler l'indication.

Technologie sans fil Bluetooth 4.0

Bluetooth est un type de technologie de communication sans fil utilisé sur une distance d'environ 5 m à 10 m à partir de produits d'information de poche tels que les smartphones, des casques audio et des gadgets de jeux.

- Cette montre prend en charge Bluetooth 4.0 en utilisant la technologie d'économie d'énergie, Bluetooth 4.0 (Bluetooth Low Energy).
- La distance de communication en utilisant Bluetooth peut devenir plus courte quand des obstacles tels que des murs existent. Elle peut être plus particulièrement affectée par des corps humains ou vos bras.

Il se peut que la technologie de communication Bluetooth de cette montre ne puisse pas être utilisée en fonction de la loi du pays. Pour obtenir la liste des pays où elle peut être utilisée, consultez les pages web suivantes. Si vous utilisez cette montre dans autre pays que ceux figurant dans la liste, vous risquez d'être punie par la loi du pays. Veuillez vérifier avant de l'utiliser.

Site global des montres Citizen: "<http://www.citizenwatch-global.com/>" →
"Service & Support"

Suite à la page suivante

Technologie sans fil Bluetooth 4.0

Dans la bande de fréquence (2,4 GHz) utilisés par cette montre, les stations locales sans fil (stations sans fil nécessitant une licence) pour identifier les objets mobiles utilisés sur les lignes de production des usines, etc, en plus de des applications industrielles, scientifiques et médicales telles que micro-ondes, stations sans fil spécifiques à basse tension d'alimentation (stations sans fil qui ne nécessitent pas une licence) et les stations de radio amateur (stations sans fil nécessitant une licence) sont exploités.

- Veuillez vous assurer que ni les stations locales sans fil pour l'identification des objets mobiles, des stations sans fil spécifiques à faible puissance électrique, ni des stations de radio amateur sont utilisées à proximité avant d'utiliser cette montre.
- Si un cas d'interférences radio nuisible provenant de cette montre pour les stations locales sans fil pour l'identification des objets mobiles se produit, veuillez arrêter d'utiliser Bluetooth 4.0 immédiatement et consulter le plus proche centre agréé de service Citizen pour connaître mesures nécessaires à prendre pour éviter les interférences.
- En cas de panne, y compris d'autres cas d'interférences radio nuisibles provenant de cette montre pour certaines stations sans fil à basse tension électrique, veuillez consulter le centre de service autorisé Citizen le plus proche.

- La distance connectable pour Bluetooth 4.0 est d'environ 10 m dans le cas d'une situation idéale. Placer le transmetteur et le récepteur derrière un mur en béton armé ou métallique peut bloquer les ondes radio et ne pas permettre une communication suffisante. La distance de communication peut être réduite en fonction de l'environnement ou la montre est utilisée.
- Placez cette montre et les appareils électroniques suivants à proximité peut causer des problèmes tels qu'un mauvais fonctionnement causé par des interférences radio et la production de bruit.
 - Des appareils utilisant une plage de fréquence de 2,4 GHz y compris les réseaux sans fil, les fours à micro-onde et les téléphones numériques sans fil. Des interférences d'ondes radio peuvent entraîner une coupure du son.
 - Un appareil audio-vidéo avec une prise d'entrée d'antenne y compris des radios, des téléviseurs, des enregistreurs vidéo et des tuners satellite. Du bruit peut se produire dans le son et l'image.
- À cause de l'utilisation d'ondes radio, des messages transmis par cette montre peuvent être espionnés par des parties tierce intentionnellement ou accidentellement. N'utilisez pas cette montre pour des communications importantes ou pour des communications impliquant des vies humaines.

Ajustement de l'heure et le calendrier manuellement [TME]/[CAL]

Réglage de l'heure — [TME]

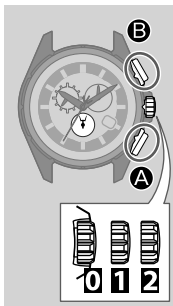

- 1 Changez le mode sur [TME].** (Reportez-vous aux pages 18 et 19)
- 2 Tirez la couronne en position 2.**
La trotteuse tourne pour indiquer l'heure actuelle.
- 3 Appuyez sur le bouton A ou B.**
L'aiguille des secondes se déplace pour indiquer la position des 0 secondes.

4 Tournez la couronne pour ajuster l'heure.

- Vous pouvez ajuster l'heure par incrément d'une minute.
- Les aiguilles des heures, des minutes et 24 heures se déplacent en conjonction les unes avec les autres.
- Lors de l'ajustement de l'heure, assurez-vous de faire bien attention à l'aiguille 24 heures pour vous assurer que AM ou PM est réglé correctement.
- Si vous tournez la couronne rapidement plusieurs fois, l'aiguille bouge de façon continue. Pour arrêter le mouvement rapide, tournez la couronne dans n'importe quelle direction.

5 Poussez la couronne dans la position 0 en fonction d'une source d'heure fiable pour terminer la procédure.

Le réglage manuel de l'heure est terminé.

Ajustement du calendrier — [CAL]

- Les aiguilles des heures et des minutes et l'aiguille 24 heures indiquent l'heure réglée en mode [TME].
- Pendant le mode [CAL], les notifications se feront uniquement par vibration de la montre. Les notifications visuelle par l'aiguille des secondes se produisent uniquement en mode [TME], [L-TM], [PR] ou [CT].

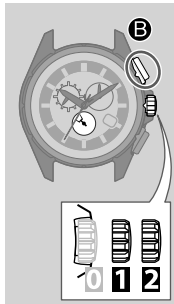

1 Changez le mode sur [CAL]. (Reportez-vous aux pages 18 et 19)

2 Tirez la couronne en position 2.

L'aiguille des secondes tourne pour indiquer le mois actuel et l'année bissextile réglée en mémoire, pendant que l'aiguille de fonction tourne pour indiquer le jour de la semaine actuel réglé en mémoire.

3 Tournez la couronne dans le sens des aiguilles d'une montre pour ajuster le mois et l'année bissextile.

- Reportez-vous aux pages 66 et 67 pour savoir comment lire le réglage du mois et de l'année bissextile
- Chaque fois que vous tournez la couronne, l'aiguille des secondes se déplace d'une unité.

4 Appuyez sur le bouton **B.**

L'aiguille de fonction se déplace légèrement pour indiquer que la date peut être réglée.

5 Tournez la couronne pour ajuster la date.

- Chaque fois que vous tournez la couronne complètement dans le sens des aiguilles d'une montre, l'aiguille de fonction tourne cinq fois et la date avance d'un jour. Quand vous tournez complètement la couronne dans le sens contraire des aiguilles d'une montre la date recule d'un jour.
- Si vous tournez la couronne rapidement plusieurs fois, la date change de façon continue. Pour arrêter le mouvement rapide, tournez la couronne dans n'importe quelle direction.

6 Appuyez sur le bouton **B.**

L'aiguille de fonction se déplace légèrement pour indiquer que le jour de la semaine peut être réglé.

7 Tournez la couronne pour régler le jour de la semaine.

- Chaque fois que vous tournez la couronne complètement dans le sens des aiguilles d'une montre, le jour de la semaine avance d'un jour. Quand vous tournez complètement la couronne dans le sens contraire des aiguilles d'une montre la date recule d'un jour.
- Quand vous appuyez sur le bouton **B** après avoir réglé le jour de la semaine, vous pouvez retourner au réglage du mois et de l'année bissextile.

8 Changez le mode sur [TME] (ou [L-TM]) pour terminer la procédure.

(Reportez-vous aux pages 18 et 19)

- La date change approximativement à 0:00 a.m. (minuit). Ce processus prend approximativement 5 secondes.

Indications du mois et de l'année

L'année et le mois sont indiqués par l'aiguille des secondes quand vous réglez l'heure et le calendrier manuellement. La date est corrigée automatiquement à la fin de chaque mois si le nombre d'années passées depuis la dernière année bissextile et le mois sont réglés correctement.

Le mois est indiqué par segments. Les espaces entre les lignes solides dans l'illustration de droite correspondent aux segments pour chaque mois.

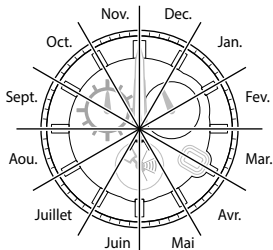

Ajustement de l'heure et le calendrier manuellement [TME]/[CAL]

Chaque marque des minutes indique le nombre d'année depuis la dernière année bissextile.

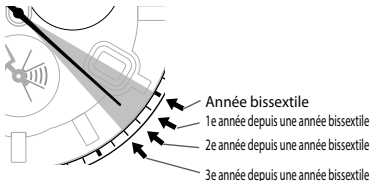

Dans l'exemple ci-dessus, l'aiguille des secondes indique avril et 2 ans depuis la dernière année bissextile.

Tableau de référence rapide pour le nombre d'années écoulée depuis la dernière année bissextile

Indication de l'aiguille des secondes	Année bissextile/années depuis l'année bissextile	Année actuelle
Repère des heures	Année bissextile	2012, 2016, 2020
Repère de la 1e minute	1e année	2013, 2017, 2021
Repère de la 2e minute	2e année	2014, 2018, 2022
Repère de la 3e minute	3e année	2015, 2019, 2023

Indication de l'heure locale

La montre peut indiquer l'heure d'un autre fuseau horaire (connu comme heure locale) en utilisant le mode [L-TM].

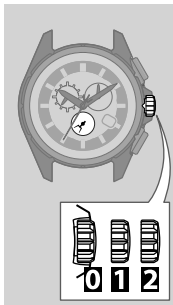

1 Changez le mode sur [L-TM]. (Reportez-vous aux pages 18 et 19)

L'heure locale actuellement réglée est affichée.

- Les heures, les minutes, le format 24 heures, la date et le jour de la semaine sont affichés.
- L'heure actuelle et l'heure locale sont corrigées correctement si vous recevez l'information de l'heure pendant l'indication de l'heure locale.

■ Réglage de l'heure locale

La plage de réglage du décalage horaire à partir de l'heure réglée en mode [TME] est de ± 27 heures par incrément de 15 minutes.

1 Changez le mode sur [L-TM]. (Reportez-vous aux pages 18 et 19)

2 Tirez la couronne en position 2.

3 Tournez la couronne pour régler le décalage horaire.

- Quand vous tournez la couronne rapidement plusieurs fois, les aiguilles bougent de façon continue. Pour arrêter le mouvement rapide, tournez la couronne dans n'importe quelle direction.

4 Poussez la couronne en position 0 pour terminer la procédure.

Le chronographe de 60 minutes peut indiquer une durée maximum de 59' 59".

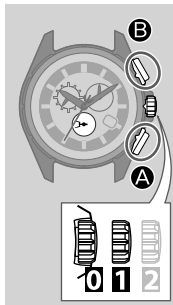

- Pendant le mode [CHR], les notifications se feront uniquement par vibration de la montre. La notification visuelle par l'aiguille des secondes est désactivée dans ce mode et est donnée par une autre vibration quand vous changez le mode sur [TME], [L-TM], [PR] ou [CT].

1 Changez le mode sur [CHR]. (Reportez-vous aux pages 18 et 19)

L'aiguille des secondes se déplace pour indiquer la position de 0 seconde pour vous permettre de mesurer le temps.

2 Utilisez le chronographe.

- Reportez-vous à la page 71 pour la méthode de mesure.

3 Changez le mode sur [TME] (ou [L-TM]) pour quitter le mode chronographe [CHR]. (Reportez-vous aux pages 18 et 19)

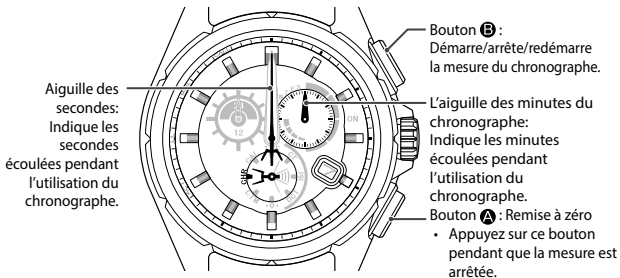

- Après une heure d'utilisation continue du chronographe, le chronographe s'arrête automatiquement et est remis à zéro. Tirer la couronne arrête aussi le chronographe et le remet à zéro.
- L'heure indiquée par les aiguilles des heures et des minutes et l'aiguille 24 heures indiquent l'heure réglée pour le mode [TME] ou [L-TM].

Vérification et correction de la position de référence [▶0◀]

Si l'heure ou la date n'apparaissent pas correctement même après la réception correcte de l'information de l'heure, vérifiez si la position de référence est correcte.

Qu'est-ce que la position de référence?

La position de base de toutes les aiguilles et de la date pour indiquer correctement les diverses fonctions de cette montre.

- **Position de l'aiguille des heures: 0:00**
- **Position de l'aiguille des minutes: 0:00**
- **Position de l'aiguille des secondes: 0:00**
- **Position de l'aiguille 24 heures: 24:00**
- **Position de la date: à mi-chemin entre 31 et 1**
- **Position de l'aiguille de fonction: dirigé vers 6:00**
- Si les aiguilles et/ou la date n'indiquent pas la position de référence correcte, l'heure, la date et les autres indications ne seront pas affichées correctement, même si vous synchronisez l'heure avec l'iPhone.

Corrigez les positions de référence

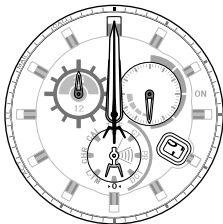

Vérification de la position de référence

Vérifiez si la position de référence et l'indication de chaque aiguille est correcte.

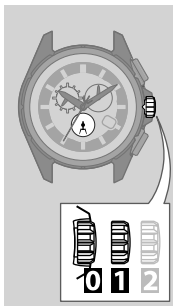

- 1 Changez le mode sur [▶0◀].** (Reportez-vous aux pages 18 et 19)

Les aiguilles et la date tournent aux positions de référence actuelles stockées en mémoire.

- 2 Vérifiez la position de référence actuelle.**

En se référant au tableau de la page 72, assurez-vous que la position de référence de chaque aiguille et de la date est correcte.

Quand la position de référence actuelle est incorrecte, corrigez-la en suivant les instructions de l'étape 2 et des suivantes de la page 74.

- 3 Changez le mode sur [TME] (ou [L-TM]) pour terminer la procédure.** (Reportez-vous aux pages 18 et 19)

Corrigez la position de référence actuelle

Corrigez chaque aiguille et indication pour indiquer la position de référence correcte.

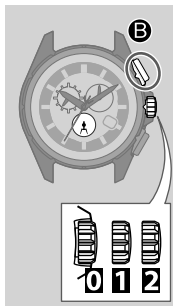

1 Changez le mode sur [▶0◀]. (Reportez-vous aux pages 18 et 19)

Chaque aiguille et indication indique la position de référence actuelle.

2 Tirez la couronne en position 2.

Cela vous permet de corriger la position de référence.

3 Appuyez sur le bouton B.

Chaque fois que vous appuyez sur le bouton B, l'aiguille active se déplace légèrement pour indiquer quelle aiguille (ou date) peut être réglée. L'ordre du mouvement est:

Aiguille de date/fonction → **aiguille des heures, minutes, 24 heures** → **aiguille des secondes** → retour à l'aiguille de date/fonction

4 Tournez la couronne pour corriger la position de référence de toutes les aiguilles/indications.

- Quand vous tournez la couronne rapidement plusieurs fois, les aiguilles et les indications bougent de façon continue.
L'aiguille des secondes se déplace d'une rotation complète et les autres aiguilles et indications se déplacent jusqu'à ce que vous tourniez la couronne dans le sens des aiguilles d'une montre ou le sens contraire.

5 Répétez les étapes 3 et 4 si nécessaire.

6 Poussez la couronne en position 0.

7 Changez le mode sur [TME] (ou [L-TM]) pour terminer la procédure.

(Reportez-vous aux pages 18 et 19)

Guide de dépannage

Si vous avez un problème avec votre montre, vérifiez le tableau ci-dessous.

Symptômes	Remèdes	Page
Connexion à l'iPhone		
La connexion n'a pas réussie. <ul style="list-style-type: none">• Si vous ne pouvez pas résoudre votre problème avec les solutions indiquées sur la droite, consultez le centre de service Citizen autorisé le plus proche.	Vérifiez la réserve d'énergie.	16 et 17
	Vérifiez le mode de la montre.	18 à 23
	Maintenez enfoncé le bouton A ou B pendant deux secondes pour annuler l'indication de notification.	33
	Poussez la couronne en position 0 .	–
	Évitez tous ce qui peut bloquer les ondes radio ou produire du bruit.	–
	Vérifiez les versions de votre iPhone et iOS.	25
	Redémarrez l'application spécialisée	24

Symptômes	Remèdes	Page
Pas de notification à l'intérieur de la distance de connexion	Vérifiez l'état de connexion ("OUI", "NON").	32
	Vérifiez la réserve d'énergie.	16 et 17
	Assurez-vous que votre iPhone n'est pas enfermé comme dans une poche ou un sac.	–
	En mode [▶◀], [CHR] ou [CAL], les notifications de l'iPhone se font uniquement par vibration. La notification visuelle par l'aiguille des secondes est disponible uniquement en mode [TME], [L-TM], [PR] ou [CT].	33
	Mettez les fonctions sur "I (oui)" sur l'écran de l'application.	46 à 51
	Vérifiez que réglage des comptes de courrier électronique est sur "I (oui)" sur l'écran de l'application.	56
L'enregistrement a échoué	Réglez le commutateur de "En attente de reconnexion" sur "O (non)".	35 à 40

Guide de dépannage

Symptômes	Remèdes	Page
Connexion à l'iPhone (à suivre)		
L'information de l'heure ne peut pas être obtenue automatiquement.	Vérifiez si l'iPhone se trouve à une distance de communication (5 m à 10 m) et évitez les obstacles entre la montre et l'iPhone.	–
	Vérifiez l'état de connexion (“ OUI ”, “ NON ”).	32
	Vérifiez si la montre est prête à recevoir l'information de l'heure (le mode est réglé sur [TME], [L-TM], [PR] ou [CT] et que la couronne est en position 0).	18 à 23
	Vérifiez l'état de votre iPhone (charge en cours ou mode de veille).	–
L'iPhone ne sonne pas lors de l'utilisation de la recherche d'iPhone.	Le commutateur “ Recherche ” sur l'application est sur “ O (non) ” ou l'application n'est pas activé sur l'iPhone.	51
	Votre iPhone n'est pas à la distance de communication (5 m à 10 m).	31
	Quand les écouteurs sont branchés, l'iPhone ne sonne pas.	51
	Votre iPhone n'est pas encore enregistré.	35 à 40

Symptômes	Remèdes	Page
L'aiguille des secondes continue d'indiquer "ACT" et ne bouge pas du tout.	Cela peut se produire dans le cas d'une erreur de pairage (enregistrement) ou de connexion. Tirez la couronne sur la position 1 ou 2 , puis poussez-la sur la position 0 . Si cela ne fonctionne pas, laissez la montre pendant deux minutes ou plus. Si l'aiguille des secondes ne bouge toujours pas, consultez le centre de service autorisé Citizen le plus proche.	–

Le mouvement de l'aiguille semble étrange

Les aiguilles tournent rapidement après que vous avez exposé la montre à la lumière suffisamment longtemps pour la charger (en dehors de son boîtier ou d'une poche, de dessous la manche d'une chemise, etc.).	La fonction d'économie d'énergie est annulée. Attendez que l'heure actuelle soit affichée.	14 et 15
Les aiguilles se déplacent dans une direction inattendue.	Vérifiez le mode actuel.	18 à 23

Guide de dépannage

Symptômes	Remèdes	Page
L'aiguille des secondes ne bouge pas.	Vérifiez le mode actuel. L'aiguille des secondes ne bouge pas dans certains modes.	18 à 23
	Appuyez sur le bouton A ou B pour annuler l'indication de notification.	–
L'aiguille des secondes se déplace une fois toutes les deux secondes.	Chargez complètement la montre.	10 à 15

L'heure et/ou la date sont incorrectes.

L'indication de l'heure et de la date n'est pas correcte.	Changez le mode sur [TME].	18 à 20
	Ajustez l'heure et le calendrier en synchronisant l'information de l'heure et de la date avec votre iPhone.	47
	Vérifiez l'heure indiquée par votre iPhone.	–
	Ajustez l'heure et le calendrier manuellement.	62 à 67
	Vérifiez et corrigez la position de référence.	72 à 75

Réinitialisation de la montre—Tout réinitialiser

Quand les aiguilles de la montre bougent de façon inhabituelle (par ex. quand l'aiguille ne s'arrête pas de bouger, ou quand la montre ne bouge pas du tout même si elle a été rechargée) à cause d'un choc important, d'électricité statique, etc., nous recommandons de réinitialiser la montre (Réinitialisation totale).

Attention

Quand vous réinitialiser la montre (Réinitialisation totale), les réglages de la montre changent comme suit:

- Calendrier: 1e janvier (dimanche) (année bissextile)
- Heure locale: ± 0 heures

Assurez-vous d'ajuster la position de référence actuelle et l'heure avant utilisation.

- Lors de l'utilisation d'un iPhone, l'iPhone est déconnecté lors de la réinitialisation totale. Cependant, les informations sur l'iPhone enregistré ne sont pas effacées.

Assurez-vous de réaliser les opérations suivantes après la Réinitialisation totale.

1. Corrigez la position de référence.

Après avoir réalisé la réinitialisation totale, la montre est en mode de position de référence. Reportez-vous à la procédure de réglage de la position de référence détaillées à la page 74, à partir de l'étape 3.

2. Réglez l'heure et le calendrier.

- **Lors d'un réglage en utilisant l'iPhone:** → Connectez un iPhone (voir page 44), puis obtenez l'information de l'heure (voir page 47).
- **Lors de l'ajustement manuel:** → Reportez-vous aux pages 62 à 67.

Assurez-vous que la montre est complètement chargée comme décrit aux pages 10 à 13 avant de commencer.



1 Tirez la couronne en position 1.

L'aiguille des secondes se déplace pour indiquer la position des 30 secondes.

2 Tournez la couronne pour changer le mode sur [▶0◀].

Toutes les aiguilles et les identifications autres que l'aiguille des secondes indiquent la position de référence actuelle stockée en mémoire.

Ne manipulez pas la montre jusqu'à ce que toutes les aiguilles/indications d'arrêt de bouger.

3 Tirez la couronne en position 2.

L'aiguille de seconde indique la position de référence actuelle.

4 Appuyez en même temps sur les boutons A et B.

Quand vous relâchez les boutons, la montre vibre et toutes les aiguilles bougent indiquant que la Réinitialisation totale a réussi.

Précautions de manipulation de la montre Eco-Drive (alimentation solaire)

<Assurez-vous de recharger la montre fréquemment>

- Si vous portez des chemises à manches longues, la montre peut cesser de fonctionner du fait qu'elle est insuffisamment éclairée.
- Retirez la montre et placez-la dans un endroit brillamment éclairé (si possible). Cela assure une opération optimale.

Précautions de manipulation de la montre Eco-Drive (alimentation solaire)

ATTENTION Précautions de charge

- Ne chargez pas la montre à haute température (environ 60°C ou plus) car cela pourrait causer un mauvais fonctionnement du mouvement.

Exemples:

- Charger la montre trop près d'une source de lumière génèrera une grande quantité de chaleur comme dans le cas d'une lampe à incandescence ou d'une lampe halogène.
 - * Quand vous chargez votre montre sous une lampe à incandescence, assurez-vous de laisser une distance de 50 cm entre la lampe et la montre pour éviter d'exposer la montre à trop de chaleur.
- Charger la montre dans un endroit où la température devient très élevée—comme sur le tableau de bord d'un véhicule.

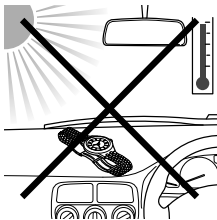

Précautions de manipulation de la montre Eco-Drive (alimentation solaire)

<Remplacement de la pile rechargeable>

- Cette montre utilise une pile rechargeable spéciale ne nécessitant pas de remplacement régulier. Cependant, la consommation d'énergie peut augmenter après utilisation de la montre pendant un certain nombre d'années, à cause de l'usure des composants internes et de la détérioration des huiles. Cela peut entraîner un déchargement plus rapide de l'énergie emmagasinée. Pour une performance optimale, nous vous recommandons de faire vérifier votre montre (frais à la charge du propriétaire) par un centre de service autorisé afin de vous assurer que le fonctionnement est conforme aux spécifications d'usine.

⚠ AVERTISSEMENT Manipulation de la pile rechargeable

- Hormis pour son remplacement, la pile rechargeable ne doit pas être retirée de la montre. Si, pour une raison particulière, il est nécessaire de retirer la pile rechargeable de la montre, veillez à ce qu'elle demeure hors de portée des enfants pour éviter qu'elle ne soit avalée par mégarde. Si la pile rechargeable est avalée par mégarde, consultez immédiatement un médecin.
- Ne jetez pas la pile rechargeable avec les ordures ordinaires. Veuillez suivre les instructions de votre municipalité en ce qui concerne le ramassage des piles afin d'éviter tous risques d'incendie ou de contamination de l'environnement.

AVERTISSEMENT N'utilisez qu'une pile identique à la pile spécifiée

- N'utilisez pas une pile autre que la pile rechargeable spécifiée pour cette montre. Bien que la structure de la montre interdise son fonctionnement si une pile secondaire différente de la pile prescrite venait à être mise en place, la charge de cette pile (surtout dans le cas d'une pile à l'argent) peut être excessive et conduire à sa rupture. Cela peut endommager la montre et blesser l'utilisateur. Remplacez toujours la pile rechargeable par la pile spécifiée.

Résistance à l'eau

AVERTISSEMENT Résistance à l'eau

- Reportez-vous au cadran de la montre et à l'arrière du boîtier pour l'indication de résistance à l'eau de votre montre. Le tableau suivant donne des exemples d'utilisation de référence afin de s'assurer que votre montre est utilisée correctement. (Un "1 bar" est à peu près égal à une atmosphère.)
- WATER RESIST(ANT) ××bar peut également apparaître sous la forme W.R.××bar.

Nom	Indication	Caractéristiques techniques
	Cadran ou arrière du boîtier	
Non résistante à l'eau	—	Non résistante à l'eau
Montre résistante à l'eau pour l'usage quotidien	WATER RESIST(ANT)	Résistance à l'eau jusqu'à 3 atmosphères
Montre à étanchéité renforcée pour l'usage quotidien	WATER RESIST(ANT) 5 bar	Résistance à l'eau jusqu'à 5 atmosphères
	WATER RESIST(ANT) 10/20 bar	Résistance à l'eau jusqu'à 10 ou 20 atmosphères

Utilisation en contact de l'eau



Exposition légère à l'eau (lavage de la vitre, pluie, etc.)



Nage et travaux de lavage généraux



Plongée sans bouteilles et sports nautiques



Plongée sous-marine autonome avec bouteilles d'air



Utilisation de la couronne ou les boutons lorsque la montre est mouillée

NON

NON

NON

NON

NON

OK

NON

NON

NON

NON

OK

OK

NON

NON

NON

OK

OK

OK

NON

NON

Résistance à l'eau

- Les modèles non étanches ne sont pas conçus pour entrer en contact avec l'humidité. Faites attention de ne pas exposer une montre avec ce type à tout type d'exposition.
- Résistance à l'eau pour l'usage quotidien (jusqu'à 3 atmosphères) signifie que la montre est étanche pour les accidents d'éclaboussure occasionnels.
- Étanchéité renforcée pour l'usage quotidien (jusqu'à 5 atmosphères) signifie que vous pouvez porter la montre quand vous nagez, mais que vous ne devez pas la porter pour la plongée sous-marine.
- Étanchéité renforcée pour l'usage quotidien (jusqu'à 10/20 atmosphères) signifie que vous pouvez porter la montre pour la plongée sous-marine, mais pas pour la plongée sous-marine autonome ou avec des bouteilles à l'hélium.

Précautions de sécurité et limitations d'usage

ATTENTION Pour éviter toute blessure

- Faites particulièrement attention quand vous portez un jeune enfant avec la montre au bras de ne pas le blesser.
- Faites particulièrement attention quand vous faites des exercices ou des travaux vigoureux, de ne pas vous blesser ni de blesser quelqu'un d'autre.
- NE portez PAS votre montre dans un sauna ou dans un autre endroit où la montre peut devenir excessivement chaude, car il y a un risque de brûlure.
- Faites attention quand vous mettez ou retirez votre montre, car vous risquez d'endommager vos ongles, selon la façon dont le bracelet est serré.
- Retirez votre montre avant de vous coucher.

ATTENTION Précautions

- Utilisez toujours la montre avec la couronne en position poussée (position normale). Si la couronne n'est pas de type à verrouillage, assurez-vous qu'elle est bien verrouillée.
- N'utilisez PAS la couronne ou les boutons presseur lorsque la montre est humide. De l'eau pourrait entrer dans la montre causant des dommages à des composants vitaux.
- Si de l'eau entrait dans la montre ou s'il y a de la buée dans la montre qui ne disparaît pas après une longue durée, consultez votre centre de service autorisé ou votre revendeur pour inspection et/ou réparation.

ATTENTION Précautions (suite)

- Même si votre montre a un niveau important d'étanchéité, veuillez faire attention à ce qui suit.
 - Si votre montre est immergée dans de l'eau de mer, rincez-la à l'eau douce complètement et essuyez-la avec un chiffon sec.
 - Ne versez pas directement l'eau d'un robinet sur votre montre.
 - Retirez votre montre avant de prendre un bain.
- Si l'eau de mer pénètre dans la montre, placez-la dans une boîte ou un sac en plastique et faites-la réparer tout de suite. Sinon, la pression à l'intérieur de la montre augmentera, et des pièces (verre, couronne, bouton poussoir, etc.) pourraient se détacher.

ATTENTION Quand vous portez votre montre

<Bracelet>

- Les bracelet de cuir, de peau véritable et de caoutchouc (uréthane) se détériorent avec le temps à cause de la transpiration, de la graisse du corps et des saletés. Assurez-vous de remplacer le bracelet périodiquement.
- La durabilité du bracelet en cuir peut être affectée si celui-ci est mouillé (décoloration ou pelage d'adhésif), influençant les propriétés du matériau. De plus, un cuir humide peut causer des démangeaisons.
- Il est recommandé de retirer votre montre si elle est mouillée même si elle est résistante à l'eau.
- Ne serrez pas le bracelet trop fort. Essayez de laisser un espace suffisante entre le bracelet et votre peau pour permettre une ventilation correcte.

Précautions de sécurité et limitations d'usage

- Le bracelet en caoutchouc (uréthane) peut être taché par la teinture ou de vêtement ou d'autres accessoires. Comme ces tâches peuvent être indélébiles, faites attention quand vous portez votre montre avec des objets qui risquent de transférer leurs couleurs facilement (vêtements, sacs, etc.). De plus, le bracelet peut se détériorer à cause de solvants ou de l'humidité de l'air. Remplacez-le par un nouveau quand il a perdu son élasticité ou devient craquelé.
- Demandez un ajustement ou une réparation du bracelet dans les cas suivants:
 - Si vous notez quelque chose d'anormal sur le bracelet à cause de la corrosion.
 - Le bout du bracelet est corné.
- Nous vous déconseillons d'essayer d'ajuster vous-même le bracelet de la montre. Une expertise et une expérience spéciales sont requises pour un ajustement correct. S'il n'est pas correctement ajusté, le bracelet peut se détacher et entraîner la perte de votre montre. (Certains détaillants peuvent fournir un outil d'ajustement du bracelet avec votre achat.)
Pour l'ajustement du bracelet, nous vous conseillons de consulter le détaillant auprès duquel vous avez acheté la montre ou le centre de service autorisé Citizen le plus proche de chez vous. Certains magasins de réparation peuvent facturer des frais minimes si la montre n'a pas été achetée chez eux.

<Température>

- La montre peut s'arrêter ou le fonctionnement de la montre peut être défectueux dans des conditions de température extrêmement élevée ou basse. N'utilisez pas la montre dans des endroits où la température est en dehors de la plage des températures de fonctionnement donnée dans les spécifications.

Précautions de sécurité et limitations d'usage

<Magnétisme>

- Les montres analogiques à quartz sont alimentées par un moteur pas à pas qui utilise un aimant. Soumettre la montre à un champ magnétique important extérieur peut entraîner un fonctionnement incorrecte du montre et empêcher la montre de rester exacte.
Ne pas laisser la montre s'approcher d'appareils de santé magnétiques (colliers magnétiques, bandes élastiques magnétiques, etc) ou d'aimants utilisés dans les loquets de portes de réfrigérateurs, fermoirs utilisées dans des sacs à main, du haut-parleur d'un téléphone cellulaire, d'un dispositif de cuisson électromagnétique, etc.

<Chocs importants>

- Évitez de faire tomber la montre ou de la soumettre à des chocs importants. Cela pourrait causer un mauvais fonctionnement et/ou une détérioration des performance, de même qu'endommager le boîtier ou le bracelet.

<Électricité statique>

- Les circuits intégrés (IC) utilisés dans les montres à quartz sont sensibles à l'électricité statique. Veuillez noter que la montre peut fonctionner incorrectement ou ne pas fonctionner du tout si elle est exposée à un champ électrostatique intense.

<Produits chimiques, gaz corrosifs et mercure>

- Si un diluant, du benzène ou d'autres solvants ou produits contenant de tels solvants (y compris l'essence, les dissolvant à ongle, le crésol, les nettoyants pour salle de bain, les substances hydrophobe, etc.) entrait en contact avec la montre, ils pourrait causer une décoloration, une détérioration ou des dommages des matériaux. Faites attention lors de la manipulation de tels produits chimiques. Tout contact avec du mercure comme celui qui est utilisé pour les thermomètres peut aussi causer une décoloration du bracelet et du boîtier.

<Film protecteur autocollant>

- Assurez-vous de retirer tous les films protecteurs autocollant qui peuvent se trouver sur votre montre (arrière du boîtier, bracelet, fermoir, etc.). Sinon, de la transpiration ou de l'humidité peut pénétrer entre les films protecteurs et les pièces et cela peut entraîner une éruption cutanée ou une corrosion des pièces métalliques.

ATTENTION Maintenez toujours la montre propre

- Faites tourner la couronne pendant qu'elle est poussée à fond et appuyez sur les boutons périodiquement de façon qu'ils ne se bloquent à cause d'une accumulation de corps étrangers.
- La boîte et le bracelet de la montre sont en contact directe avec la peau de la même façon que les sous-vêtements. Toute corrosion du métal ou toute tâche inaperçue causée par exemple par la transpiration et des saletés peut salir les manches ou toute autre partie d'un vêtement. Maintenez votre montre toujours propre.
- La boîte et le bracelet de la montre sont en contact directe avec la peau. Si vous pensez que quelque chose ne va pas, arrêtez de porter la montre immédiatement et consultez votre médecin. Dans le cas d'accumulation de transpiration ou de saletés sur un bracelet en métal ou le boîtier, nettoyez attentivement en utilisant une brosse et un détergent neutre. Dans le cas d'un bracelet en cuir, frottez en utilisant un chiffon sec.
- Les bracelets en cuir peuvent se décolorer avec la transpiration et les saletés. Gardez toujours votre bracelet propre en l'essuyant avec un chiffon sec.

Précautions de sécurité et limitations d'usage

Soins pour votre montre

- Essuyez toute saleté ou humidité telle que la transpiration du boîtier et du verre avec un chiffon doux.
- Pour un bracelet en métal, plastique ou caoutchouc (uréthane), nettoyez les saletés avec de l'eau. Retirez les accumulations de saletés dans les creux d'un bracelet métallique avec une brosse douce.
- Pour un bracelet en cuir, essuyez en utilisant un chiffon sec.
- Si vous n'avez pas l'intention d'utiliser votre montre pendant une longue période de temps, essuyez-la attentivement pour retirer toute la transpiration, les saletés et l'humidité, et éviter les endroits trop chaud, trop froid ou trop humide pour le rangement.

<Quand de la peinture lumineuse est utilisé pour votre montre>

La peinture sur le cadran et les aiguilles vous aide à lire l'heure dans les endroits sombres. La peinture lumineuse stocke la lumière (lumière du jour ou lumière artificielle) et brille dans les endroits sombres.

Elle ne contient aucune substance radioactive ni aucun matériau nuisible pour le corps humain ou l'environnement.

- L'émission lumineuse devient graduellement plus faible avec le temps.
- La durée de l'effet lumineux ("brillance") varie en fonction de la luminosité, des types et de la distance de la source d'éclairage, de la durée d'exposition et de la quantité de peinture.
- La peinture peut ne pas briller et/ou l'effet peut se dissiper rapidement sur l'exposition à la lumière a été insuffisante.

Information

À propos de Bluetooth

Le mot et les logos Bluetooth® sont des marques déposées appartenant à Bluetooth SIG, Inc.

Certains pays interdisent l'utilisation du Bluetooth. Reportez-vous à la page **59**.

Caractéristiques techniques

Modèle	W760	Type	Montre analogique à alimentation solaire
Précision sur l'indication de l'heure (sans réception)	Moins de ± 15 secondes par mois quand la montre est portée à une température de fonctionnement normale (entre $+5^{\circ}\text{C}$ et $+35^{\circ}\text{C}$)		
Gamme de température de fonctionnement	-10°C à $+60^{\circ}\text{C}$		
Affichage	<ul style="list-style-type: none">• Heure: Heures, minutes, secondes, 24 heures• Calendrier: Date, jour de la semaine		
Durée de fonctionnement maximale à partir d'une pleine charge	<ul style="list-style-type: none">• D'une charge complète à une décharge complète (quand la fonction d'économie d'énergie fonctionne pendant environ 7,5 heures par jour): Environ 8 mois (lors de l'utilisation d'un iPhone) Environ 17 mois (sans utiliser d'iPhone)• Réserve d'énergie lors de la fonction d'avertissement de charge insuffisante: Environ 10 jours		
Pile	Pile rechargeable (pile bouton au lithium), 1pc.		

<p>Autres fonctions</p>	<ul style="list-style-type: none"> • Fonction d'alimentation solaire • Indication de la réserve d'énergie (sur quatre niveaux) • Fonction de prévention des surcharges • Fonction d'avertissement de charge insuffisante (mouvement par intervalle de deux secondes) • Fonction d'économie d'énergie • Indications relatives à l'iPhone Indication de l'état de connexion (ON/OFF) Indication de l'état de la communication (ACT) Indication de notification (CALL/MAIL/LL) • Chronographe (maximum de 60 minutes par incrément d'une seconde) • Heure locale • Calendrier perpétuel (jusqu'au 28 février 2100)
--------------------------------	---

Les spécification et le contenu de ce mode d'emploi sont sujets à changement sans notification préalable.

Model No.AT7 *

Cal.W760

CTZ-C8161 ①